

VERSA

GUIA DE REFERÊNCIA RÁPIDO



Interruptor de controle do espelho retrovisor externo (se equipado)

Interruptor do farol / Farol de neblina (se equipado)
/ Luzes indicadoras de direção

Air bag do motorista / Buzina

Medidores e indicadores

Interruptor do limpador /
Lavador do para-brisa

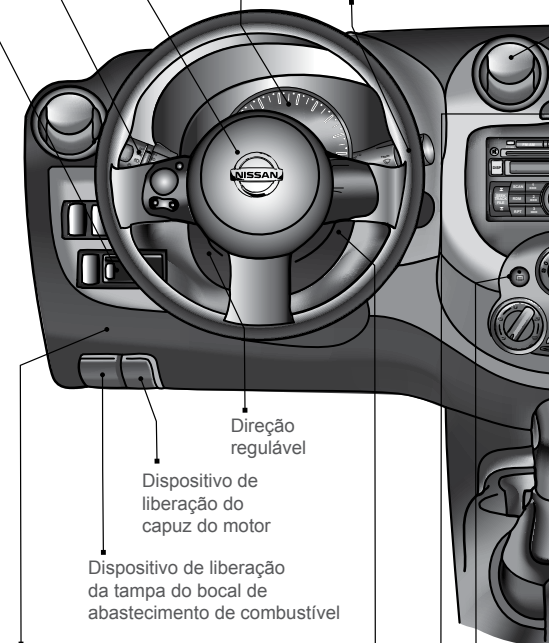

Blocos de fusíveis

Direção
regulável

Dispositivo de
liberação do
capuz do motor

Dispositivo de liberação
da tampa do bocal de
abastecimento de combustível

Interruptor de ignição

Interruptor das luzes de
advertência

Interruptor do desembaçador do
vidro traseiro (se equipado)

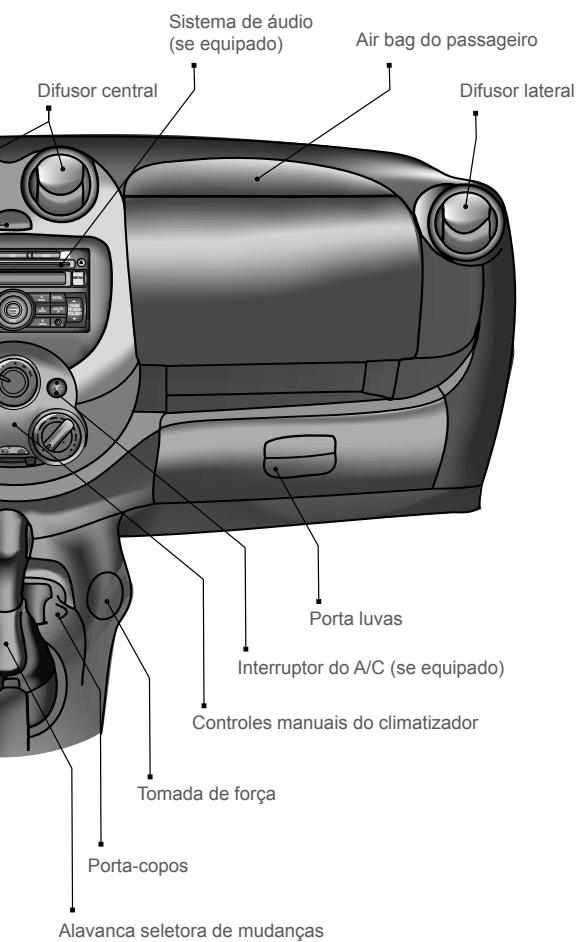

O velocímetro indica a velocidade do veículo.

(Tipo A)

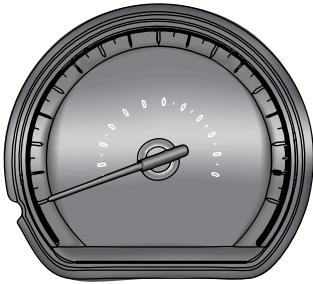
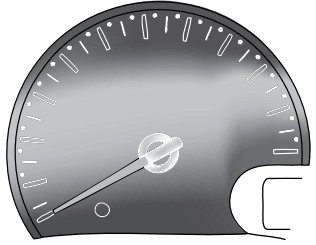

(Tipo B)

Tacômetro (se equipado)

O tacômetro indica a rotação do motor em rotações por minuto (rpm).

(Tipo A)

O motor não deve funcionar na faixa vermelha

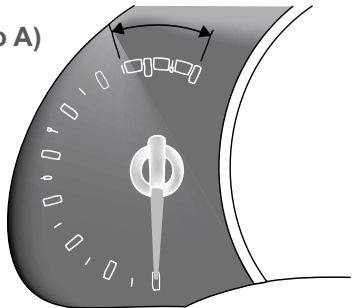

(Tipo B)

O motor não deve funcionar na faixa vermelha

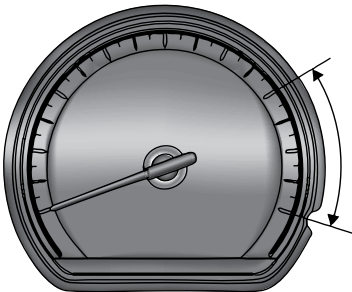

Hodômetro / Hodômetro Parcial Duplo

(Tipo A)

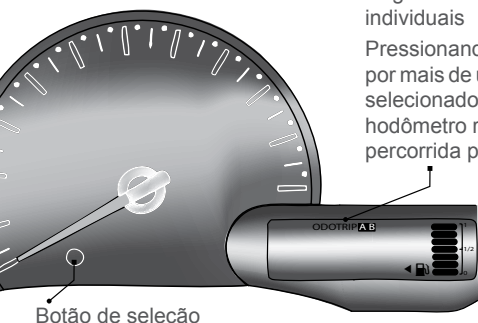

Hodômetros parciais A e B:

Registram distâncias de percursos individuais

Pressionando-se o botão de seleção por mais de um segundo, o hodômetro selecionado retornará a zero. Esse hodômetro registra a distância total já percorrida pelo veículo.

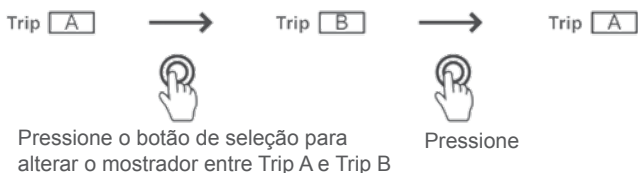

(Tipo B)

Hodômetros parciais A e B:

Registram distâncias de percursos individuais

Pressionando-se o botão de seleção por mais de um segundo, o hodômetro selecionado retornará a zero. Esse hodômetro registra a distância total já percorrida pelo veículo.

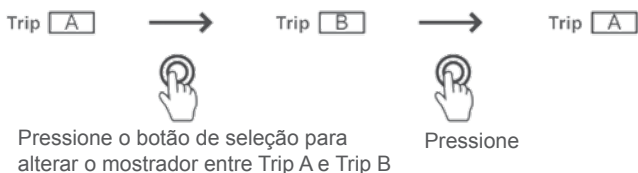
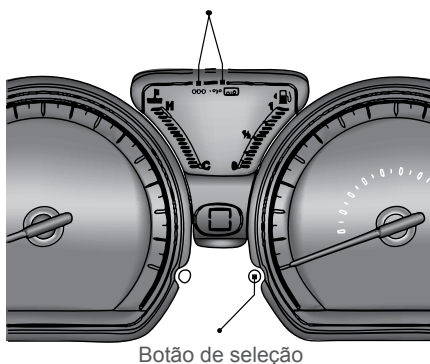

Indicador de Combustível

O indicador de combustível indica o nível aproximado de combustível no tanque

(Tipo A)

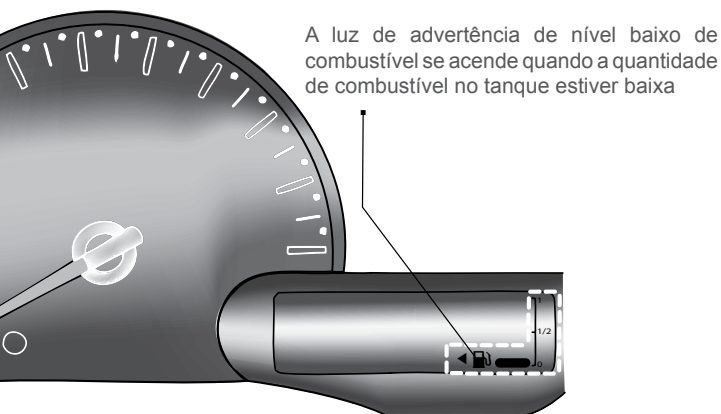

(Tipo B)

A luz de advertência de nível baixo de combustível se acende quando a quantidade de combustível no tanque estiver baixa

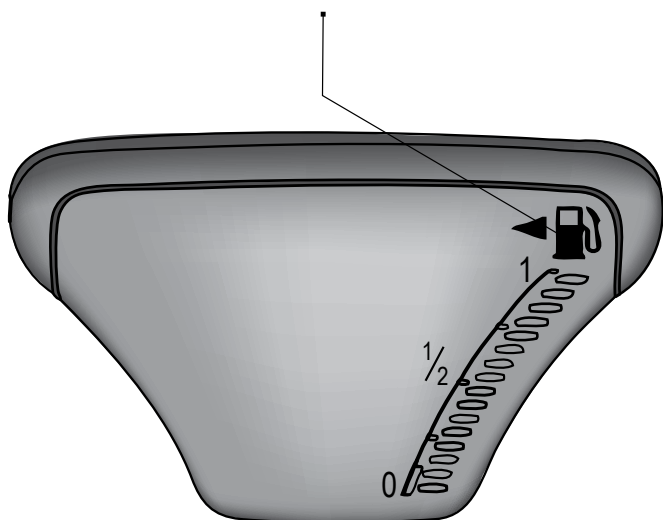

Interruptor do Limpador e Lavador do Para-Brisa

(Tipo A)

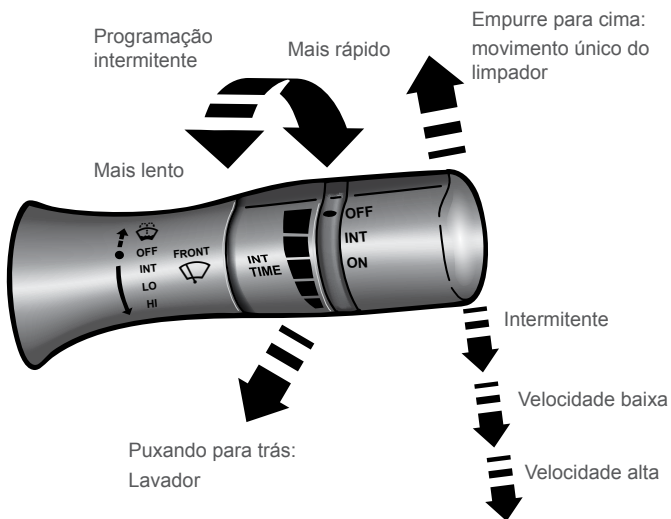

(Tipo B)

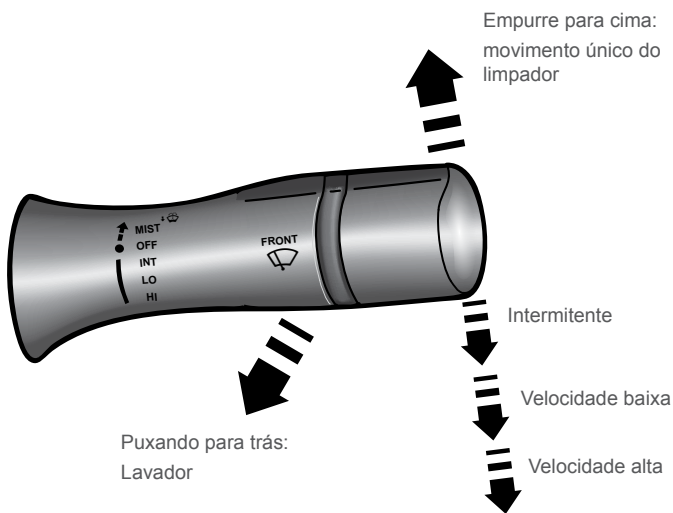

Interruptor das Luzes



As luzes de estacionamento dianteiras, lanternas traseiras, luz da placa de licença e luzes do painel de instrumentos se acendem

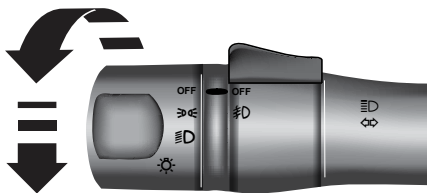

Os faróis acendem e todas as demais luzes permanecem acesas

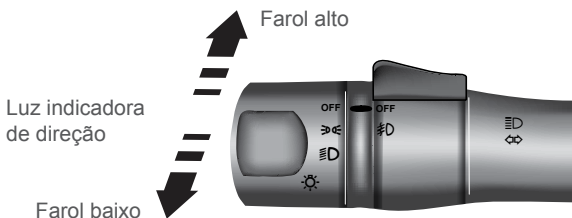

Interruptor das Luzes Indicadoras de Direção

Mova a alavanca para cima ou para baixo até travar, para indicar a mudança de direção

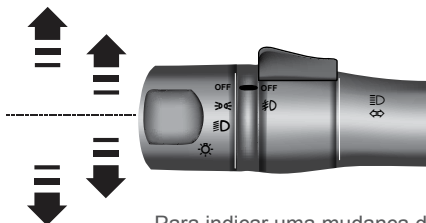

Para indicar uma mudança de faixa, mova a alavanca levemente até a luz começar a piscar

Interruptor dos Faróis de Neblina (se equipado)

Gire para acionar os faróis de neblina

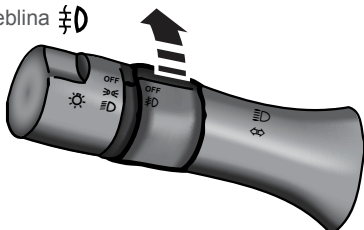

Para o acendimento dos faróis de neblina, os faróis precisam estar ligados.

Interruptor das Luzes de Advertência

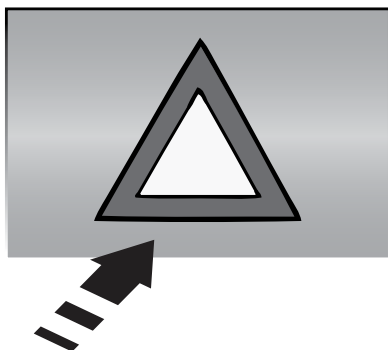

Pressione o interruptor para acionar as luzes de emergência

Interruptor do Desembaçador do Vidro Traseiro (se equipado)

Para acionar o desembaçador do vidro traseiro, o motor do carro precisa estar ligado

Pressione o interruptor para ligar, pressione novamente para desligar

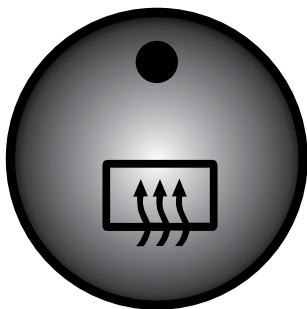

O desembaçador do vidro traseiro desliga automaticamente após aproximadamente 15 minutos.

Sistema Remoto de Acesso sem Chave (se equipado)

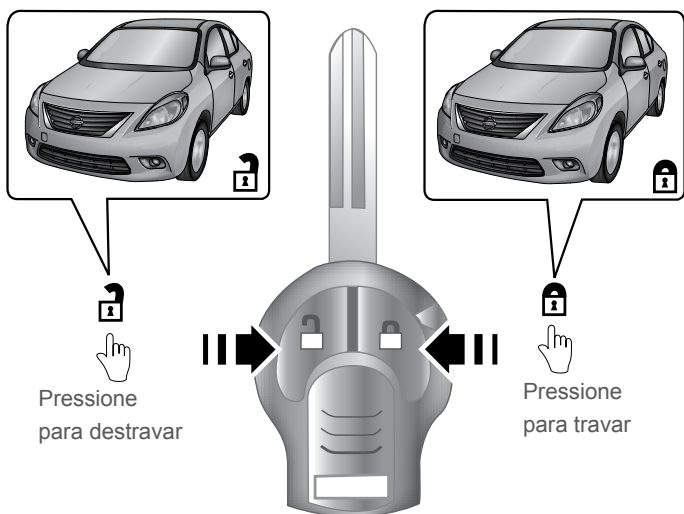

Trava de Segurança para Crianças nas Portas Traseiras

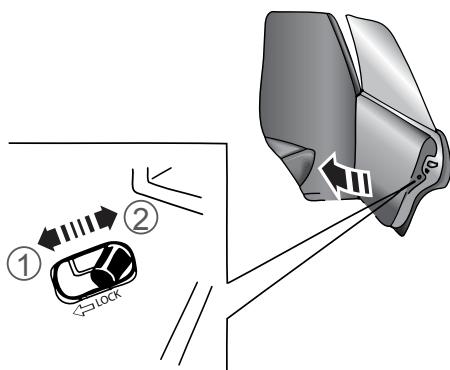

Com a trava na posição "lock" (1), a porta somente poderá ser aberta pelo lado de fora.

Para destravar, retorne a alavanca para a posição (2).

Controle de Vidros e Travas Elétricas (se equipado)

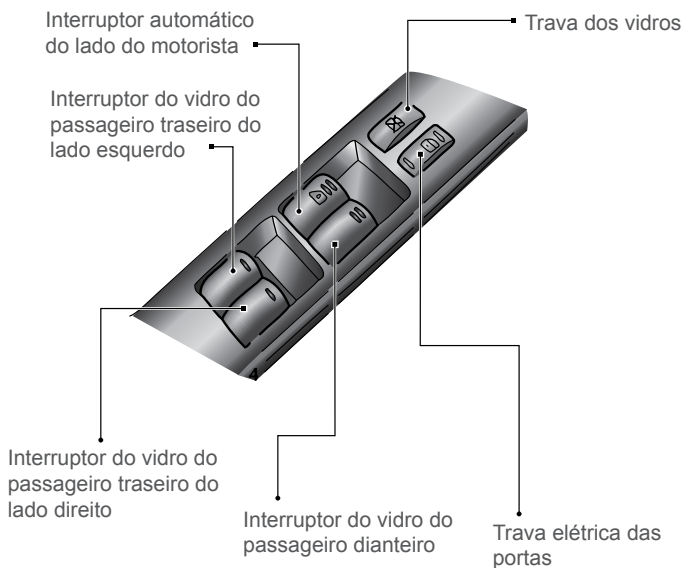

* Para acionar os interruptores dos vidros elétricos, pressione para abrir e puxe para fechar.

Funcionamento Automático dos Vidros Elétricos (se equipado)

Pressione até o segundo estágio e libere para a abertura automática

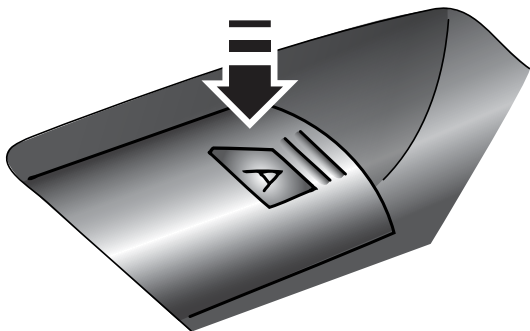

Travamento das Portas com o Interruptor da Trava Elétrica da Porta (se equipado)



Travamento Manual com a Chave

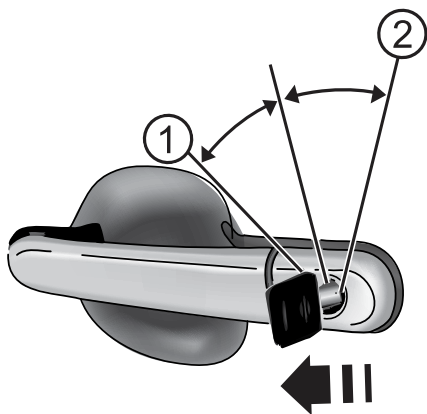

Atenção

Para o adequado travamento, antes de sair do veículo, aguarde todos os passageiros se retirarem e fecharem as portas, então trave todas as portas através do interruptor da trava elétrica da porta.

Em seguida, ao sair do veículo, trave a porta do motorista com a chave manual.

Para travar a porta do motorista, gire a chave em direção à frente do veículo (1). Para destravar, gire a chave em direção à traseira do veículo (2).

Travamento Automático das Portas (se equipado)

Todas as portas travam automaticamente quando o veículo atinge 24 km/h.

Todas as portas destravam automaticamente quando a chave é removida do interruptor de ignição.

As funções de travamento e destravamento automático podem ser desativadas ou ativadas independentemente:

1. Feche todas as portas.
2. Coloque o interruptor de ignição na posição "ON".
3. Faça um dos seguintes procedimentos dentro de 20 segundos da execução do passo 2:

Para mudar o ajuste do travamento automático: pressione e segure o interruptor de trava da porta na posição de travamento (LOCK) por mais de 5 segundos

Para mudar o ajuste do destravamento automático: pressione e segure o interruptor de trava da porta na posição de destravamento (UNLOCK) por mais de 5 segundos

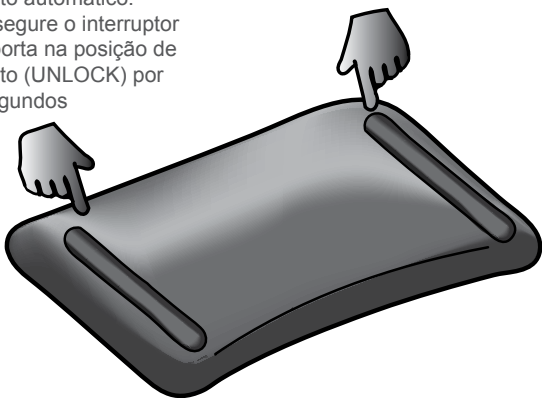

4. Quando ativada, a função as luzes de advertência irão piscar duas vezes. Quando desativada a função, as luzes de advertência irão piscar uma vez.
5. A ignição deve ser colocada na posição "OFF" e "ON" novamente entre cada mudança de ajuste.

Regulagem da Coluna de Direção (se equipado)

(Tipo A)

Ajuste o volante de direção para cima ou para baixo de acordo com a posição desejada

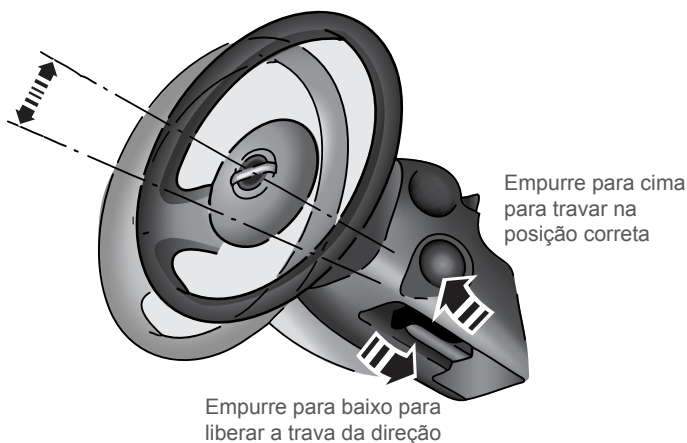

(Tipo B)

Ajuste o volante de direção para cima ou para baixo de acordo com a posição desejada

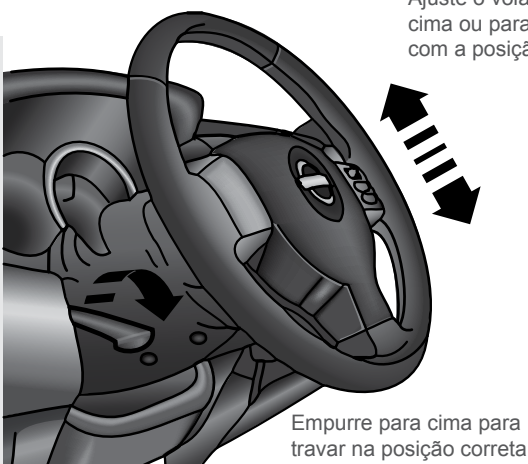

Empurre para baixo para liberar a trava da direção

Regulagens dos Bancos Dianteiros

Ajuste para frente e para trás

Puxe a alavanca para cima para liberar a regulagem.
Solte a alavanca para travar.



Inclinação dos encostos dos bancos dianteiros



Ajuste do Apoio de Cabeça

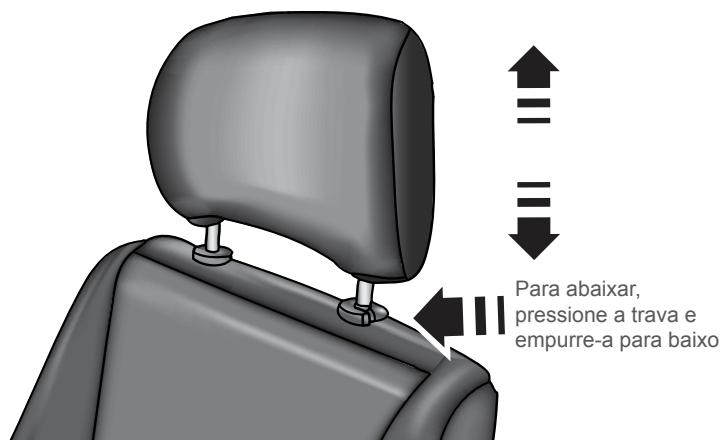

Rebatimento do Encosto do Banco Traseiro (se equipado)

Empurre o botão para rebater
cada encosto de banco para baixo

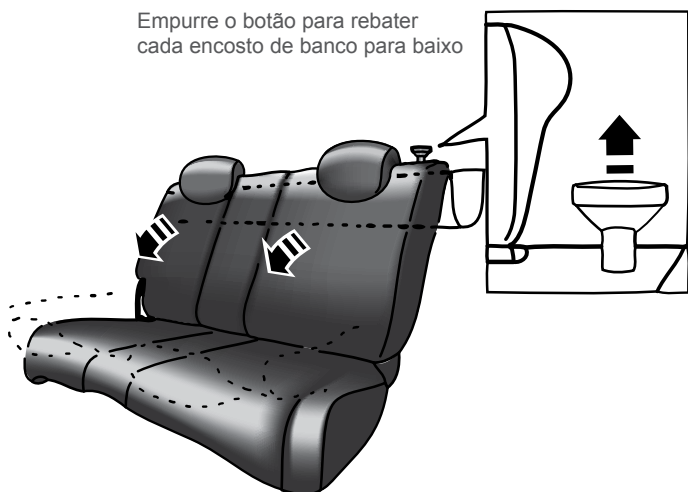

Aquecedor e Ar Condicionado (manual)

 Circulação de ar externo

 Recirculação de ar interno

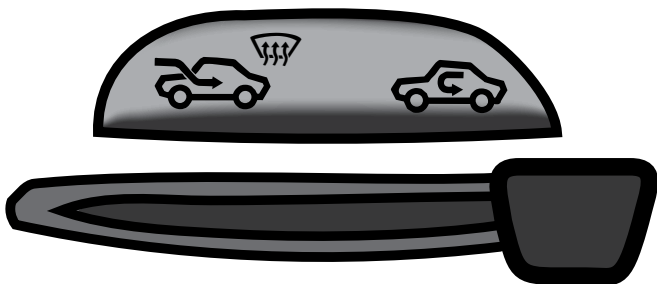

Mova a alavanca de entrada de ar para que o ar do interior do veículo seja recirculado

Seletor de temperatura

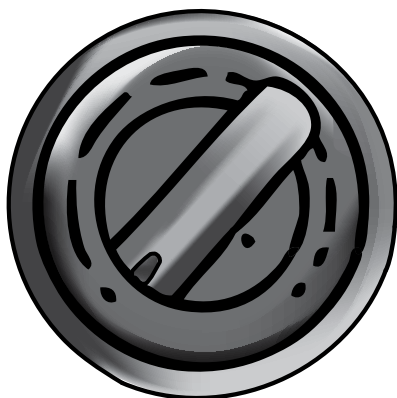

Gire o seletor para a temperatura desejada

Ar Condicionado (manual) (se equipado)

Acionamento do ar condicionado

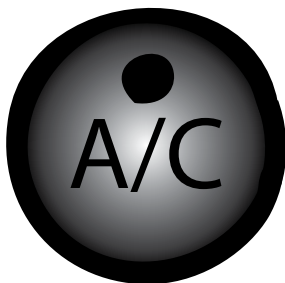

Pressione para ligar ou desligar o compressor do ar condicionado

Ventilador



Gire o seletor para a velocidade desejada

Fluxo de ar

O ar flui principalmente da área dos pés



O ar flui dos difusores do desembaçador e da área dos pés

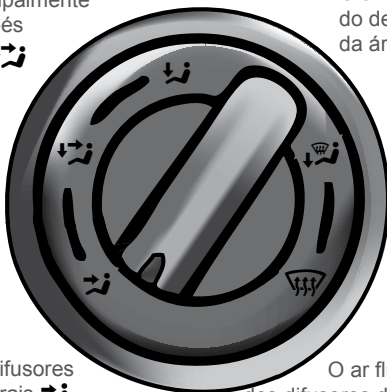

O ar flui dos difusores centrais e laterais



O ar flui principalmente dos difusores do desembaçador



Transmissão Automática (se equipado)

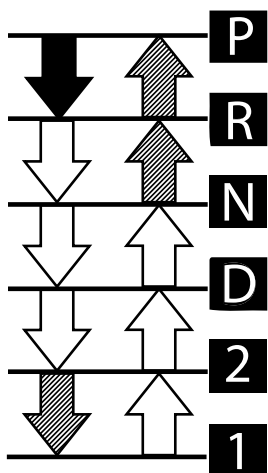

Botão de Liberação

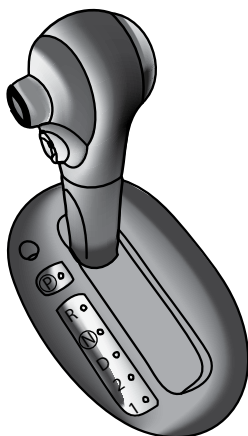

Pressione o botão enquanto pressiona o pedal do freio



Pressione o botão para mudar de marcha



Mude de marcha sem apertar o botão

Ao movimentar o veículo

1. Após dar a partida ao motor, pressione o pedal do freio até o final de seu curso, antes de mover a alavanca seletora de mudanças da posição P (Park)
2. Mantenha o pedal do freio pressionado e mova a alavanca seletora para uma posição de movimento
3. Libere o freio de estacionamento, o pedal do freio, e gradualmente inicie a partida do veículo.

Interruptor de Sobremarcha (overdrive)

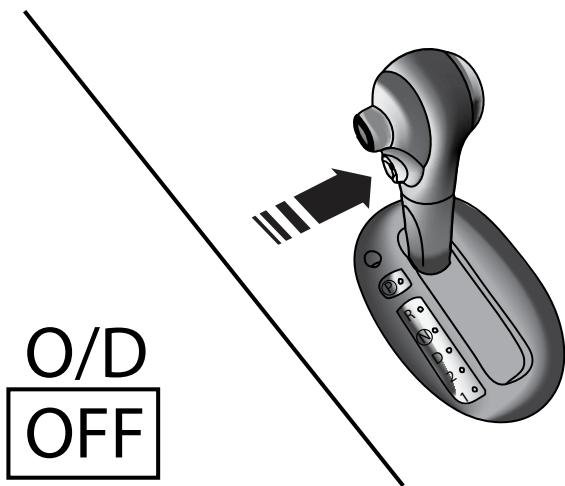

Ao trafegar em velocidade de cruzeiro baixa ou ao subir uma colina suave, você poderá sentir mudanças desagradáveis de marcha à medida que a transmissão entra e sai de Overdrive repetidamente. Nesse caso, pressione o interruptor de Overdrive para desligar a função

Liberação da Trava de Mudanças com a Bateria Descarregada

Pressione dois botões
simultaneamente

Com os dois botões pressionados,
puxe a alavanca para trás

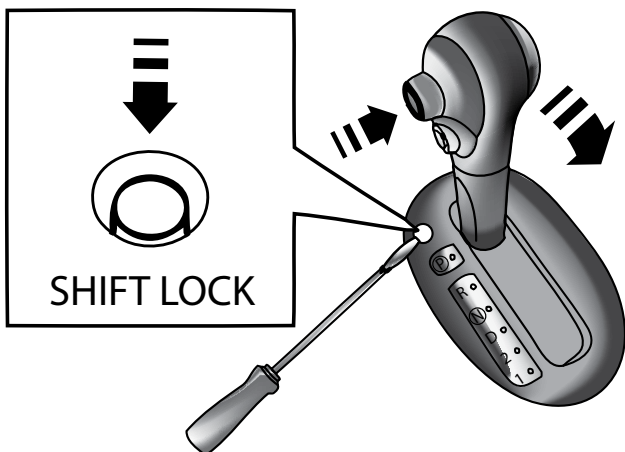

Transmissão Manual

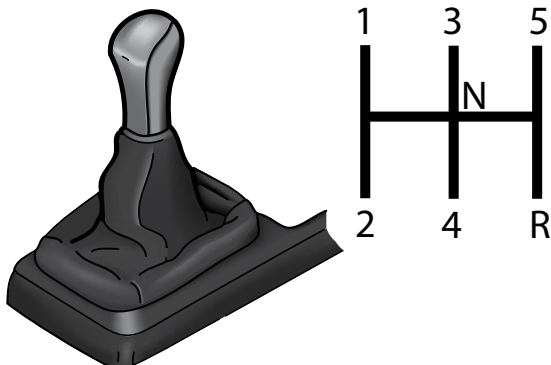

Para assegurar uma mudança suave de marchas, pressione completamente o pedal da embreagem antes de mover a alavanca de mudança.

Caso o pedal da embreagem não esteja completamente pressionado, antes da transmissão ser engatada, poderá ser ouvido um ruído de engrenagens. Isto pode resultar em danos à transmissão.

Para engatar a marcha a ré, pare totalmente o veículo, posicione a alavanca em "N" e em seguida, movimente-a para a posição "R"

Sistema de Partida a Frio

Motor HR16DE (1.6l)

Tanque de combustível



Seu veículo foi desenvolvido para usar etanol ou gasolina com pelo menos 97 octanas (RON). O E-20 é uma mistura aproximadamente 20% de etanol e 80% de gasolina sem chumbo. O E-100 é 100% etanol.

Se você pretende mudar a proporção de mistura de combustível, conduza o veículo por mais de 5 km imediatamente após o reabastecimento.

O controle do motor irá se adequar com o novo combustível selecionado para a melhor partida e melhor desempenho do veículo.

Se o motor parar devido a falta de combustível, para dar partida normalmente, reabasteça com a mesma mistura previamente usada.

Abastecimento do Reservatório de Partida a Frio

Antes do reabastecimento do reservatório de partida a frio, posicione o condicionador de ar no modo recirculação.

Mantenha o sistema neste modo durante algum tempo após o reabastecimento, para evitar odores de combustível no interior do veículo.

Levante o braço do limpador do para-brisa do lado do passageiro. Gire o botão no sentido anti-horário e levante a cobertura

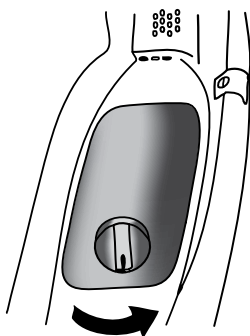

Levante a cobertura do cilindro da chave na tampa do reservatório.

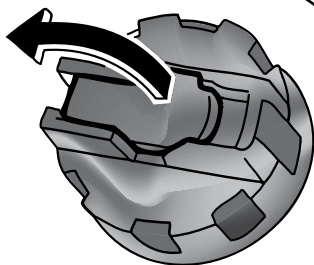

Insira a chave e gire no sentido anti-horário para remover a tampa

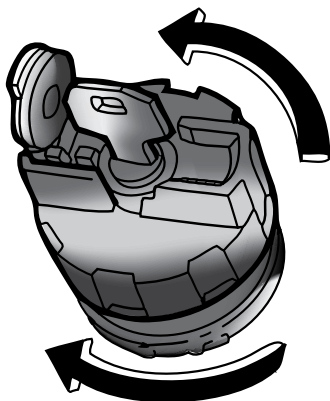

Nota: O mecanismo de travamento é uma mola de pressão; desta forma, você deve começar a desrosquear a tampa enquanto vira a chave. Uma vez que a tampa for desrosqueada parcialmente, você poderá remover a chave.

Para travar, remova a chave, feche a cobertura do cilindro e gire no sentido horário até ouvir os cliques da catraca. Automaticamente a tampa será travada quando rosqueada.

Abastecimento de Combustível

Para abrir a tampa do combustível, puxe o dispositivo de liberação

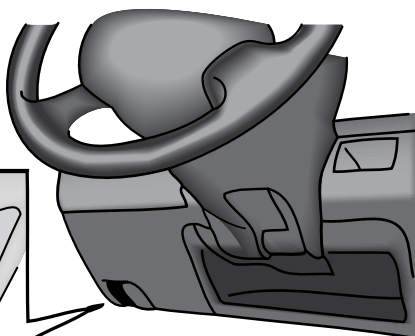
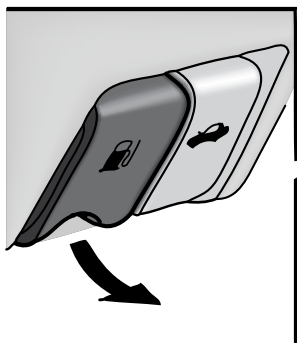

Para abrir, gire no sentido anti-horário

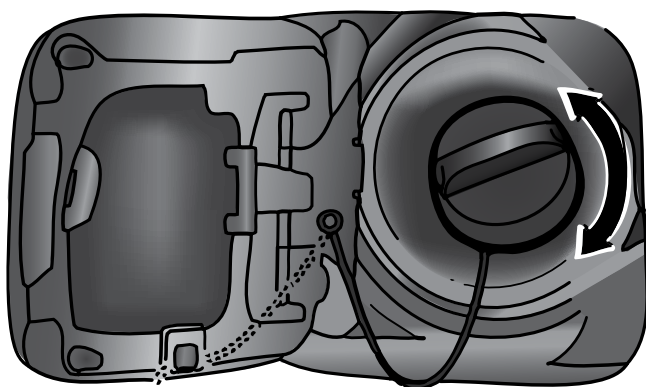

Para fechar, gire no sentido horário até ouvir mais de dois estalos da catraca

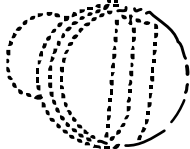

A capacidade do tanque de combustível é de 41 litros

Tecla MUTE
Modo Rádio: Silenciador de áudio (Mudo)
Modo CD: Pausa da música (Pause)

Tecla FM-AM

Tecla CD

Tecla DISP

Tecla SCAN

Tecla SEEK
Modo Rádio: Teclas de sintonia de faixas
Modo CD: Teclas para avançar/retroceder faixas

Tecla RDM
Modo Rádio: Tecla de pré-seleção da atual estação
Modo CD: Tecla ROM (Aleatório)

Tecla RPT
(Repetição)

Teclas de estações
pré-selecionadas (1 a 6)

Botão PUSH PWR
(POWER)

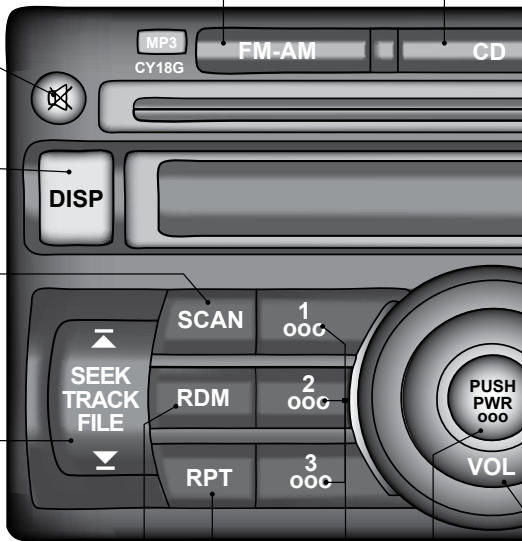

Rádio AM/FM com CD PLAYER (Tipo A) (se equipado)

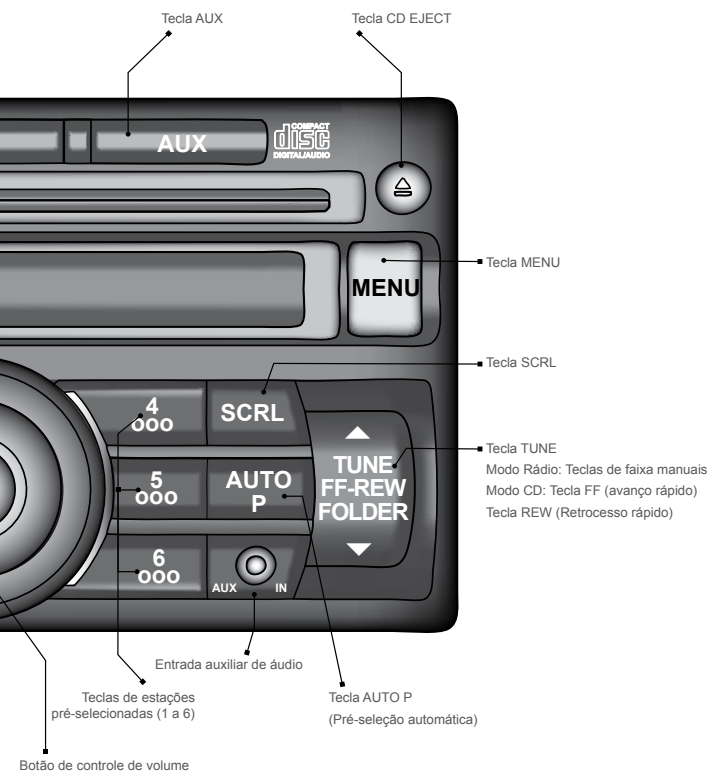

Tecla MUTE
Modo Rádio: Silenciador de áudio (Mudo)
Modo CD: Pausa da música (Pause)

Tecla FM-AM

Tecla CD

Tecla DISP / TEXT

Tecla iPod / MENU

Tecla SEEK / TRACK
Modo Rádio: Teclas de sintonia de faixas
Modo CD: Teclas para avançar/retroceder faixas

Tecla BACK
(Retrocesso)

Teclas de estações
pré-selecionadas (1 a 6)

Tecla ENTER
(Acesso)

Botão PUSH PWR
(POWER)



Rádio AM/FM com CD PLAYER (Tipo B) (se equipado)



Tabela de Manutenção Periódica

Condições de Uso Não Severo

As tabelas a seguir mostram a lista de manutenção normal. Dependendo das condições climáticas, das superfícies de rodagem, dos hábitos de direção individuais e do uso do veículo, manutenções adicionais ou mais frequentes podem ser necessárias. Manutenções periódicas, além do último período mostrado nas tabelas, requerem manutenções similares.

MANUTENÇÃO DO MOTOR E CONTROLE DE EMISSÃO

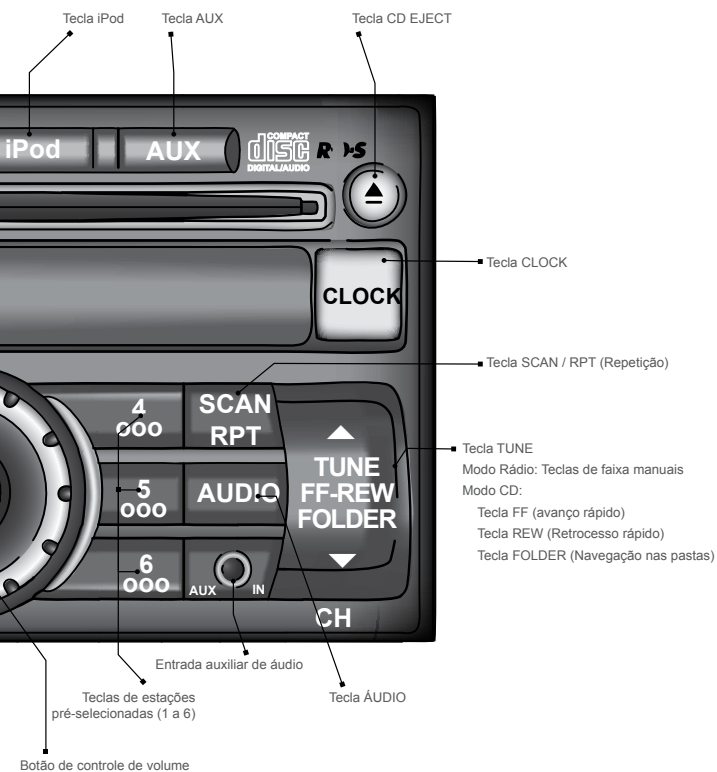
Abreviações: S = Substituir, I = Inspeccionar e corrigir ou substituir conforme necessário

OPERAÇÃO DE MANUTENÇÃO	INTERVALO DE MANUTENÇÃO								
	km x 1.000	10	20	30	40	50	60	70	80
Realize conforme a quilometragem ou período, aquele que ocorrer primeiro.	Meses	12	24	36	48	60	72	84	96
Folga das válvulas de admissão e escape	veja nota (1)								
Correia(s) de acionamento	veja nota (2)								
(Todos os veículos, exceto March 1.0 e Livina 1.6) ★	Inspeção a cada 40.000 km ou 24 meses								
Correia(s) de acionamento (March 1.0 e Livina 1.6) ★	veja nota (2 e 3)								
Inspeção a cada 40.000 km ou 24 meses. Substitua a cada 80.000 km ou 48 meses									
Correia de sincronismo do motor (March 1.0 e Livina 1.6) ★	veja nota (3)								
Inspeção a cada 40.000 km ou 24 meses. Substitua a cada 80.000 km ou 48 meses									
Óleo do motor (Utilize o óleo de motor genuíno NISSAN) ★		S	S	S	S	S	S	S	S
Filtro de óleo do motor (Utilize o filtro de óleo genuíno NISSAN) ★		S	S	S	S	S	S	S	S
Líquido de arrefecimento do motor (Utilize o líquido de arrefecimento genuíno NISSAN)	veja nota (4)	I	I	I	I	I	I	I	S
Sistema de arrefecimento		I	I	I	I	I	I	I	I
Tubulação de combustível					I	I	I	I	I
Filtro de ar ★					S	S	S	S	S
Filtro de ar (March 1.6 e Versa 1.6) ★					Limpar sem uso de ar comprimido a cada 5.000 km				
Filtro de combustível					S	S	S	S	S
Velas de ignição (com eletrodo de Platina – todos os veículos, exceto March 1.0 e Livina 1.6)					S	S	S	S	S
Velas de ignição (com eletrodo de Níquel – March 1.0 e Livina 1.6)					Substituir a cada 100.000 km				
					Substituir a cada 40.000 km				

NOTAS:

- Itens de manutenção com "★" devem ser realizados com maior frequência de acordo com "Tabela de Manutenção Periódica para Condições Severas de Uso".
- (1) Manutenção periódica não requisitada. No entanto se o ruído das válvulas aumentar, verifique a folga das válvulas.
- (2) Substitua as correias de acionamento se forem encontrados danos ou se a leitura do tensionador automático at alcançar o limite máximo.
- (3) Para os veículos que circulam habitualmente na região de Belo Horizonte e no Quadrilátero Ferrífero, devido ao contato com poeira mineral, especialmente derivada do minério de ferro, realizar-se-á o controle do estado e tensão de todas as correias a cada 10.000 km. A cada 30.000 km, efetuar obrigatoriamente a troca da correia de sincronismo.
- (4) Utilize Líquido de arrefecimento do motor genuíno NISSAN evitando a corrosão do alumínio no sistema de arrefecimento do motor causado pela utilização de líquido de arrefecimento de má qualidade. O primeiro intervalo de substituição é com 80.000 km ou 96 meses. Após a primeira substituição, substitua a cada 80.000 km ou 48 meses.

Tabela de Manutenção Periódica

Condições de Uso Não Severo (Cont.)

MANUTENÇÃO DO CHASSIE CARROCERIA

Abreviações: S = Substituir, I = Inspeccionar e corrigir ou substituir conforme necessário, L= Lubrificar

Operação de manutenção	Intervalo de manutenção									
	km x 1.000	10	20	30	40	50	60	70	80	80
Realize conforme a quilometragem ou período, aquele que ocorrer primeiro.	Meses	12	24	36	48	60	72	84	96	
Fluido da embreagem e do freio (Quanto a nível e a vazamentos)		I	I	I	I	I	I	I	I	I
Sistema de freio, embreagem e escape		I	I	I	I	I	I	I	I	I
Fluido da embreagem e do freio ★										Substituir a cada 24 meses
Mangueiras de vácuo do servofreio, conexões e válvulas de retenção										Inspeccionar a cada 40.000 km ou 24 meses
Óleo da transmissão manual (Quanto a nível e a vazamentos)		I	I	I	I	I	I	I	I	I
Fluido da Transmissão Automática (Quanto a nível e a vazamentos - Livina e Tiida) ★		I	I	I	I	I	I	I	I	I
Fluido da Transmissão CVT (Quanto a nível e a vazamentos - Sentra) ★ veja nota (1)										Inspeccionar a cada 20.000 km ou 12 meses
Caixa e articulação da direção, componentes da suspensão e eixos, e eixo motriz ★		I	I	I	I	I	I	I	I	I
Alinhamento das rodas (Se necessário, faça o rodizio e balanceamento das rodas)		I	I	I	I	I	I	I	I	I
Pastilhas, discos de freio e outros componentes do freio ★		I	I	I	I	I	I	I	I	I
Lonas, tambores e outros componentes do freio ★										Inspeccionar a cada 20.000 km ou 12 meses
Travas, dobradiças e trava do capuz ★		L	L	L	L	L	L	L	L	L
Cintos de segurança, fivelas, retratores, ancoragens e ajustadores		I	I	I	I	I	I	I	I	I
Freio de serviço, freio de estacionamento e embreagem (Quanto à folga, curso e funcionamento)		I	I	I	I	I	I	I	I	I
Filtro do ar condicionado (se equipado) ★	veja nota (2)		S		S		S		S	S

NOTAS:

- Itens de manutenção com "★" devem ser realizados com maior frequência de acordo com "Tabela de Manutenção Periódica para Condições Severas de Uso".
- (1) Utilize somente fluido para CVT Genuíno NISSAN. Se rebocar um trailer ou conduzir o veículo por vias não pavimentadas e enlameadas com frequência, inspecione quanto à deterioração do fluido da transmissão CVT a cada 100.000 km, e substitua o fluido CVT (se necessário).
Caso a inspeção não seja realizada, substitua o fluido do CVT a cada 100.000 km. A utilização de outro fluido para transmissão que não seja o fluido para CVT Genuíno NISSAN poderá danificar a transmissão, o que não é coberto pela Garantia NISSAN.
- (2) Mesmo se for antes do intervalo de substituição, se a quantidade de fluxo de ar do ar condicionado ou do aquecedor for drasticamente baixo, ou se os vidros embaçarem facilmente, substitua o filtro do ar condicionado.

Tabela de Manutenção Periódica Condições Severas de Uso

Os intervalos de manutenção indicados nas páginas anteriores, se referem a condições de funcionamento normal. Caso o veículo seja operado principalmente sob condições severas uma manutenção mais frequente deverá ser realizada para os seguintes itens, conforme indicado na tabela.

Condições severas de uso

- A - Uso em condições de muita poeira, areia e/ou superfícies com alta salinidade (areia de praia, usinas, regiões de extração de minério e de alto potencial corrosivo).
- B - Uso frequente em trajetos curtos (deslocamentos inferiores a 6 km), resultando em temperaturas do motor em funcionamento abaixo do regime considerado ideal.
- C - Utilizando o veículo para rebocar carga.
- D - Marcha lenta prolongada.
- E - Condução sob condições climáticas adversas ou em áreas onde as temperaturas ambientes são extremamente baixas ou extremamente altas ou regiões alagadas.
- F - Condução em ambientes com umidade elevada ou em áreas montanhosas.
- G - Condução em áreas que utilizam sal nas rodovias ou áreas com materiais corrosivos.
- H - Condução em estradas irregulares e/ou lamacentas ou em desertos.
- I - Condução com uso frequente dos freios ou em regiões montanhosas.
- J - Uso com finalidade comercial (Táxi, entregas, locadoras, frota, mineradora, etc).
- K - Uso habitual na região de Belo Horizonte e/ou Quadrilátero Ferrífero, em contato com poeira mineral, em especial minério de ferro (somente March 1.0 e Livina 1.6).

Operação : Inspeccionar = Inspeccionar e corrigir ou substituir, conforme necessário

Tipos de condução										Item de manutenção	Operação de manutenção	Intervalo de manutenção (o que ocorrer primeiro)	
A	B	C	D	E	F	G	H	I	J				K
A	Filtro de ar (somente filtros com elemento de ar do tipo seco)	Limpar	A cada 5.000 km ou 6 meses
A	Filtro de ar	Substituir	A cada 10.000 km ou 12 meses
A	B	C	D	Óleo do motor	Substituir	A cada 5.000 km ou 6 meses
A	B	C	D	Filtro de óleo do motor	Substituir	A cada 5.000 km ou 6 meses
.	.	C	.	.	.	H	Fluido da transmissão automática (Livina e Tida)	Substituir	A cada 40.000 km ou 24 meses
.	.	C	Fluido da transmissão CVT (Sentra)	Inspeccionar deterioração do fluido	A cada 100.000 km
.	F	Fluido de freio	Substituir	A cada 20.000 km ou 12 meses
A	G	H	.	.	.	Caixa de direção e articulações, eixo e componentes da suspensão, eixo da transmissão e semieixos	Inspeccionar	A cada 10.000 km ou 6 meses
A	.	C	.	.	.	G	H	I	.	.	Pastilhas, discos, tambores, lonas e outros componentes dos freios	Inspeccionar	A cada 5.000 km ou 6 meses
A	G	Fechaduras, dobradiças e trincos	Lubrificar	A cada 5.000 km ou 6 meses
A	Filtro do condicionador de ar	Substituir/Limpar	A cada 5.000 km ou 6 meses
A	K	Correia de sincronismo (March 1.0 e Livina 1.6)	Inspeccionar	A cada 10.000 km ou 6 meses
A	K	Correia de sincronismo (March 1.0 e Livina 1.6)	Substituir	A cada 30.000 km ou 18 meses

GARANTIA DE VEÍCULO NOVO NISSAN

A GARANTIA DE VEÍCULO NOVO NISSAN, É AQUELA OFERECIDA PELA NISSAN A TODO O VEÍCULO NISSAN ZERO KM E SEUS COMPONENTES, EXCETO OS ITENS DESCRITOS EM “HIPÓTESES DE EXCLUSÃO DA GARANTIA DE VEÍCULO NOVO NISSAN”, DA SEÇÃO “INFORMAÇÕES SOBRE A POLÍTICA DE GARANTIA NISSAN”, DO MANUAL DE GARANTIA NISSAN, SENDO QUE O PRAZO DE GARANTIA É DE 36 (trinta e seis) MESES À PARTIR DA DATA DA ENTREGA DO VEÍCULO AO PRIMEIRO COMPRADOR.

1. A GARANTIA NISSAN tem um prazo de duração de 36 (trinta e seis) meses* a partir da data de entrega do veículo ao primeiro comprador sem limite de quilometragem, para veículos destinados ao uso pessoal.
2. A GARANTIA NISSAN tem um prazo de duração de 36 (trinta e seis) meses* ou 100.000 km, o que ocorrer primeiro, a partir da data de entrega do veículo ao primeiro comprador, para veículos destinados ao uso comercial.

* Observação:

A garantia de 36 (trinta e seis) meses é composta de 03 (três) meses de garantia legal e 33 (trinta e três) meses de garantia contratual.

ASSISTÊNCIA AO CONSUMIDOR - NISSAN WAY ASSISTANCE

Em caso de pane, acidente/colisão, furto ou roubo do veículo em território nacional ou nos demais países do Mercosul*, o CLIENTE deverá se comunicar com a Central de Atendimento NISSAN WAY Assistance (Veículos Novos), através dos telefones:

No Brasil: 0800-011-1090

Nos demais países: 55 11 4331-5104

Integrantes do Mercosul: (através de ligação a cobrar)

Estar sempre com as seguintes informações em mãos: **

- * Nome completo do proprietário, CPF ou número do chassi.
- * Lugar preciso onde se encontra o veículo, motivo da solicitação do serviço de assistência e telefone para contato.
- * Argentina, Uruguai, Paraguai e Chile.
- ** O serviço estará disponível para utilização a partir da data de entrega do veículo “0 KM” ao cliente.

ESPECIFICAÇÕES

Reservatório de partida a frio	0,5 litro	
Capacidade do tanque de combustível	41 litros	
Capacidade de óleo motor	Com troca do filtro de óleo: HR16DE (1.6) 4,3 litros Sem troca do filtro de óleo: HR16DE (1.6) 4,1 litros	
Especificação de óleo do motor	Utilize Óleo Genuíno NISSAN SAE 10W40 Classificação API SM ou superior Classificação ACEA A3/B4 Viscosidade SAE 10W-40	
Capacidade do sistema de arrefecimento com reservatório	HR16DE (1.6): 6,3 litros (M/T)	
Pressão dos pneus unidade: bar (psi)		
Pneus	Dianteiro	Traseiro
Pneu 185/70R14	2,3 (33)	2,1 (30)
Opcional 185/65R15	2,3 (33)	2,1 (30)
Reserva 185/70R14	2,3 (33)	
Opcional 185/65R15	2,3 (33)	

Este guia rápido tem a intenção de ajudá-lo a conhecer características únicas e funcionais do seu novo veículo. Entretanto, ele não substitui o Manual do Proprietário. O Manual do Proprietário contém informações mais detalhadas para ajudá-lo num conhecimento detalhado dos cuidados, características, operação e manutenção do seu veículo.



Nissan do Brasil Automóveis Ltda.